

# Formularz zapytania/ zamówienia części do lawet

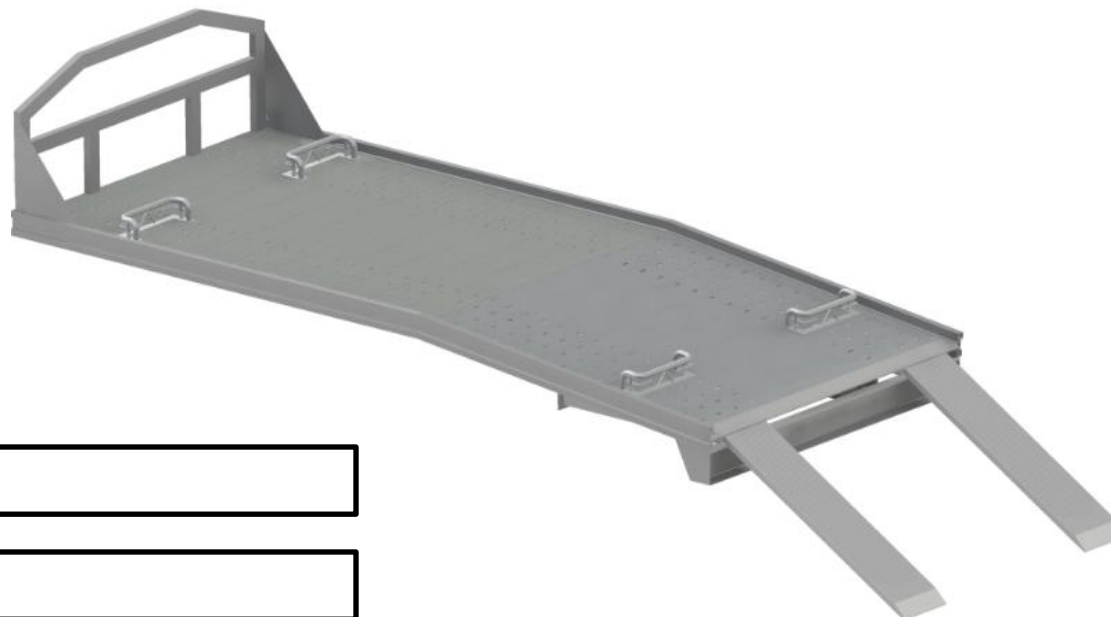

**Zamówienie nr:**

**Klient:**

**Osoba do kontaktu:**

**Imię i Nazwisko:**

**Tel.:**

**Email:**

**Termin realizacji:**

**Podpis zamawiającego:**

## 1. Profil obwodowy

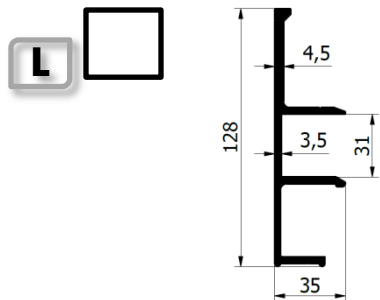

Nr kat.	Nazwa
22.21.128*	Profil obwodowy lawety <b>LIGHT</b>
Waga/KG	Materiał :
G= 1,5	Aluminium

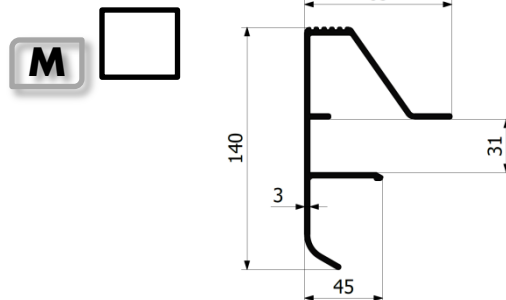

Nr kat.	Nazwa
22.21.140*	Profil obwodowy lawety <b>MEDIUM</b>
Waga/KG	Materiał :
G= 2,5	Aluminium

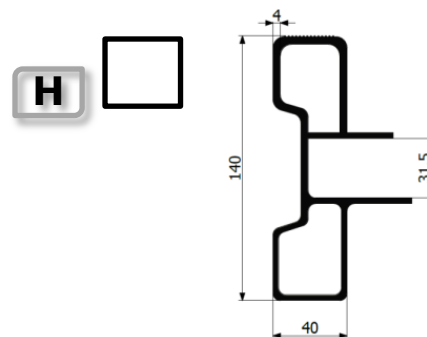

Nr kat.	Nazwa
22.21. 87941	Profil obwodowy lawety <b>HEAVY</b>
Waga/KG	Materiał :
G=3,988	Aluminium

Długość	Ilość sztuk
5,2 m (standard)	
Lista cięć**	

## 2. Profil podłogi



Panel prosty

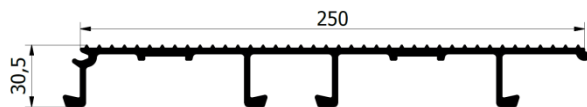

Panel z otworami

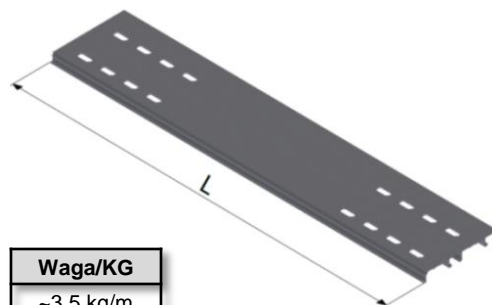
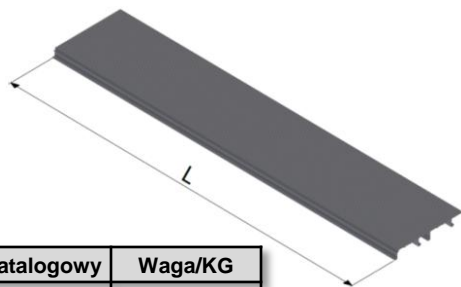

Nr katalogowy	Waga/KG
22.21.5106	3,574 kg/m
Materiał :	Aluminium

Waga/KG
~3,5 kg/m

Długość L:

2100 mm

inna:

szt.:

Ilość otworów na

stronę:

8 (standard)

Inna\*\*\*:

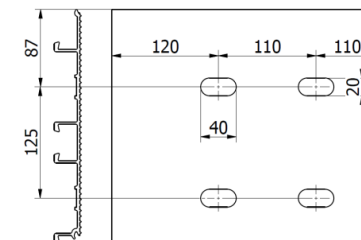

\*\* możliwość cięcia profili za dopłatą (w przypadku zamówienia innych długości profili należy wypełnić tabelę cięć)

\*\*\* w przypadku zmiany frezowania otworów prosimy o przesłanie dokumentacji wykonawczej

### 3. Profil pomocniczy ramy

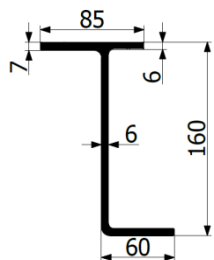
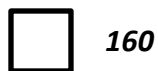

Długość	Ilość sztuk
5,2 m (standard)	
Lista cięć **	

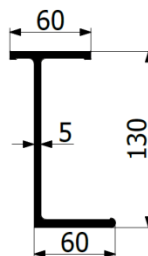
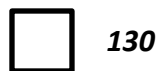

Długość	Ilość sztuk
5,2 m (standard)	
Lista cięć *	

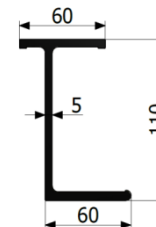

Długość	Ilość sztuk
5,2 m (standard)	
Lista cięć **	

Nr kat.	Nazwa	Waga	Materiał :
22.21.008	Profil pomocniczy ramy 160 mm	G= 4,887 kg/m	Aluminium

Nr kat.	Nazwa	Waga	Materiał :
22.21.580	Profil pomocniczy ramy 130 mm	G= 3,466 kg/m	Aluminium

Nr kat.	Nazwa	Waga	Materiał :
22.21.723	Profil pomocniczy ramy 110 mm	G=3,198 kg/m	Aluminium

### 4. Deska najazdu

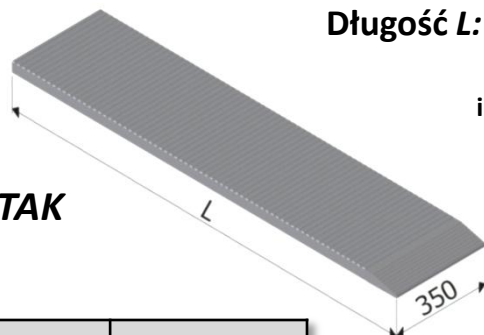

Długość L:  2440 mm

inna:

szt.:

Nr katalogowy	Waga/KG
184NA244040 ALU	14,65/szt
Materiał :	Aluminium

### 5. Zderzak tylny

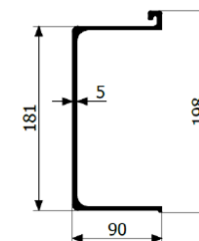
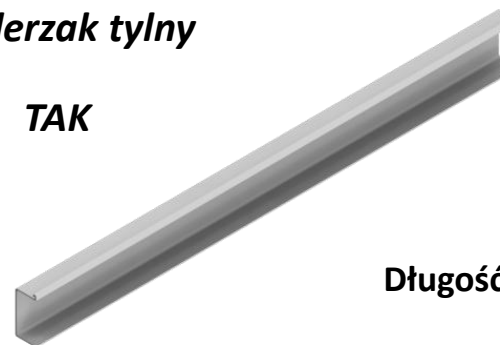

Długość L:  2100 mm

inna:

szt.:

Nr katalogowy	Waga/KG
18ZA2100ALU	9,75
Materiał :	Aluminium

\*\* możliwość cięcia profili za dopłatą (w przypadku zamówienia innych długości profili należy wypełnić tabelę cięć)

## 6. Profil zakończenia najazdu

TAK

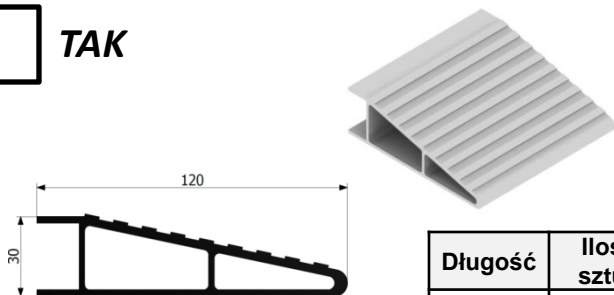

Nr katalogowy	Waga/KG
22.21.88168	2,101 kg/m
Materiał :	Aluminium

Długość	Ilość sztuk
4,5 m (standard)	
Lista cięć *	

## 7. Profil obrzeża najazdu

TAK

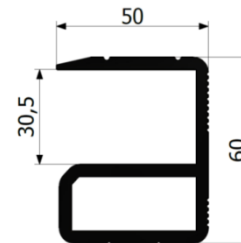

Nr katalogowy	Waga/KG
22.21.87815	2,157 kg/m
Materiał :	Aluminium

Długość	Ilość sztuk
5,2 m (standard)	
Lista cięć *	

\*\* możliwość cięcia profili za dopłatą (w przypadku zamówienia innych długości profili należy wypełnić tabelę cięć)

## 8. Blokada najazdu lawety

TAK



Nr katalogowy	Waga/KG
18302100	4,20 kg/szt
Materiał :	Stal : ZN/ALU

## 5. Akcesoria

**Klin lawety**

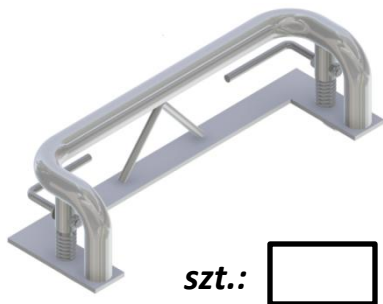

*Klin pasuje w standardowe otwory profilu podłogi !*

## 6. Uwagi

**Zaślepki najazdu**



szt. L:

szt. P:

**Zaślepka zderzaka**

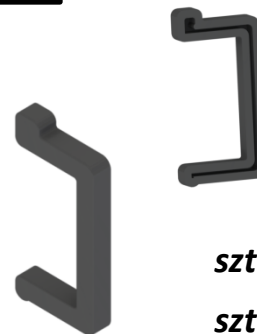

szt. L:

szt. P:



**ProfilPol  
System**

[www.profilpolsystem.pl](http://www.profilpolsystem.pl)



**OLESNO**

ul. Częstochowska 20  
46-300 Olesno



**+48 883 335 994**

**NIP: 772-208-64-57**



**[sprzedaz@profilpol.pl](mailto:sprzedaz@profilpol.pl)**